

RoHS

本产品符合我司QA-3-04-005
环境管理物质标准规范

包装图

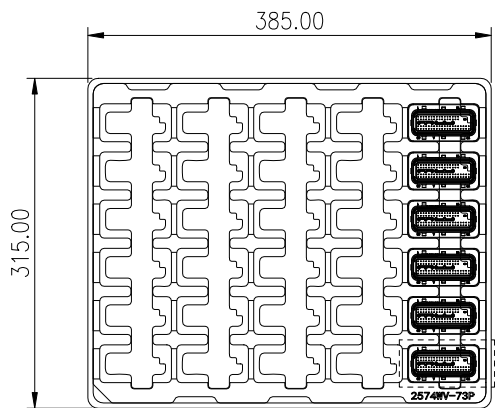

步骤:1

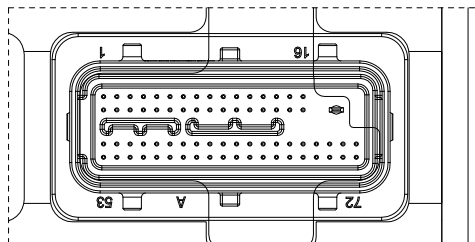

DETAIL: A
5:1

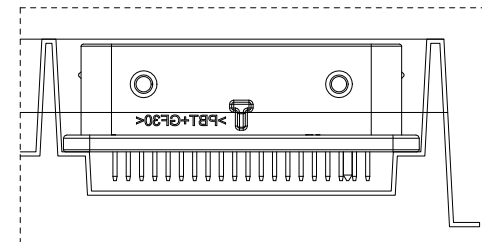

DETAIL: B
5:1

产品摆放示意图

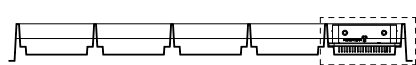

DETAIL B

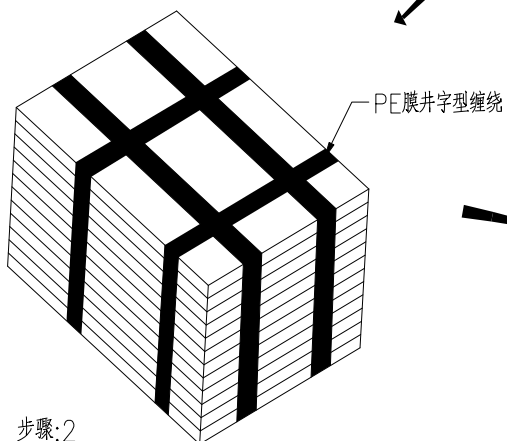
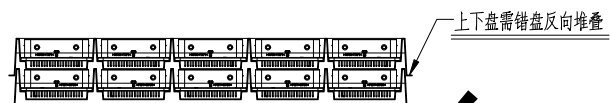

步骤:2

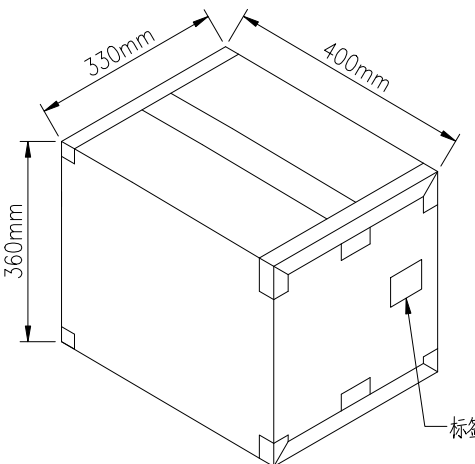

步骤:3

适用产品料号	2574WV-73-PTGN15BT
--------	--------------------

Pin位	Pcs/盘	盘/箱	Pcs/箱
73Pin	30	10	300

包装说明:

步骤1: 将检验好的良品整齐并方向一致地摆放在吸塑盘,不可少数.

吸塑盘规格: 2574SP-3850*3150*350

步骤2: 将吸塑盘重叠,在重叠吸塑盘时,相邻上下两盘需要旋转180度堆叠,每10盘产品加最顶层放1PCS空吸塑盘叠起来为1扎,然后用PE膜井字型缠绕.
步骤3: 每1扎为一箱,平整地放入外箱内,并套上防水袋和2包干燥剂,然后用透明胶带封箱,贴上下箱标签.

注: 不满箱时,需使用填充物,不可晃动太大.

纸箱规格: CB-400*330*360KK-01

纸箱材质: K=K; 纸箱厚度: 6~7mm

日期		版次		变更编号		变更内容说明		变更人		核准	
20230628	A0	/	/	首次发行	/	杨蒙					

一般公差	
.X	±0.35
.XX	±0.25
.XXX	±0.15
X:	±2°

SMS 东莞市思索技术股份有限公司
Dongguan SESO Technology Co.,Ltd.

核准	审查	制作	日期
杨蒙	莫光培	滕敏	2023/06/28

料号: PK-2574WV-73-PTGN15BT				
名称: 2.54mm Pitch Wafer Packing				
单位	比例	页次	版本	编号
mm	1:1	1/1	A0	A-000

