

1 RoHS

2 本产品符合我司QA-3-04-005
环境管理物质标准规范

3 包装图

通用产品料号

1278HI-2*XXX-LPGWXXBT

包装说明:

步骤1: 将检验好的1278HI-2*XXX-LPGWXXBT良品整齐摆放入吸塑盘,不可少数。
 吸塑盘规格:1278SP-3400*3400*108
 吸塑盘材质:透明PET;吸塑盘厚度:0.80mm
 步骤2: 在重叠吸塑盘时,相邻上下两盘需要按印字方向堆叠,如<步骤2>
 27盘叠起来为1扎,最顶层再放1 PCS空吸塑盘当上盖用,然后用PE膜扎住。
 步骤3: 一纸箱里放1扎,共27盘产品,然后用透明胶带封箱,贴上外箱标签。
 纸箱规格:350*350*260mm
 纸箱材质:K=K;纸箱厚度:6~7mm

Pin位	盘/Pcs	箱/盘	箱/Pcs	Pin位	盘/Pcs	箱/盘	箱/Pcs
2*06	285	27	7695	2*20	135	27	3645
2*08	240	27	6480	2*25	105	27	2835
2*10	210	27	5670	2*34	90	27	2430
2*13	180	27	4860	2*40	75	27	2025
2*16	150	27	4050				

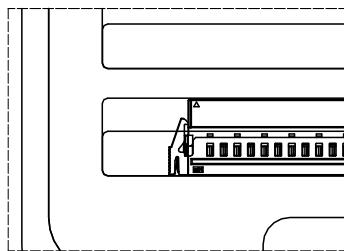
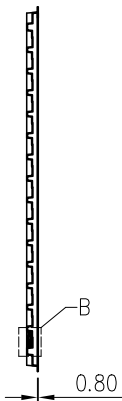
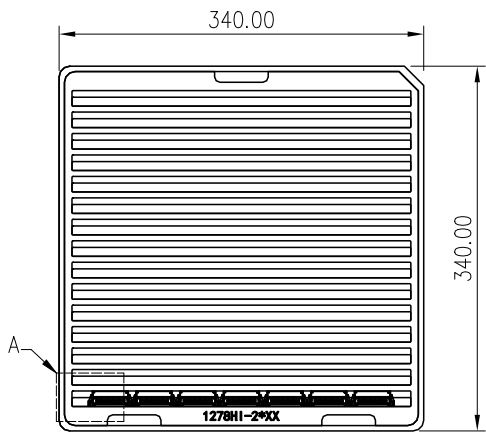

局部放大图A
比例5 : 1

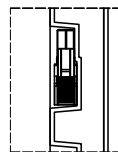

局部放大图B
比例5 : 1

步骤 1

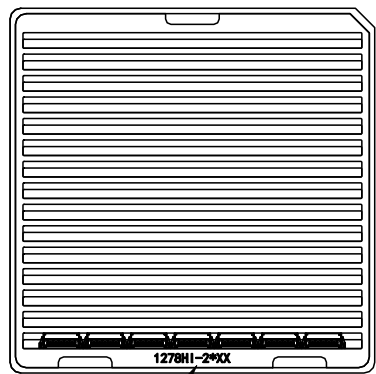

在重叠吸塑盘时,
印字方向朝下

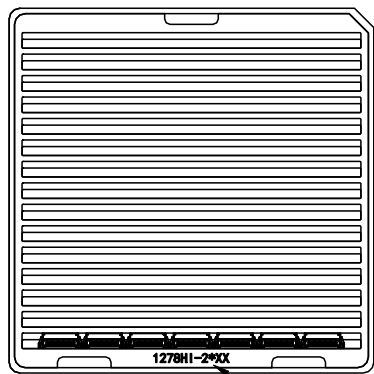

步骤 2
每一盘重叠时相邻上下两盘都需要按印字方向堆叠,不可错叠

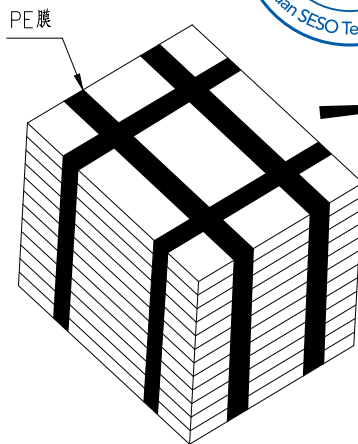

步骤 3

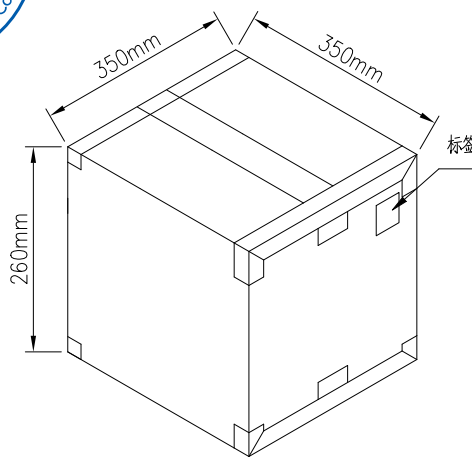

步骤 4

日期	版次	变更编号	变更内容说明	变更人	核准
20230109	A0	/	新版发行	羊兴丹	杨蒙

一般公差	
.X	±0.35
.XX	±0.25
.XXX	±0.15
X.X	±0.2

SMS 东莞市思索技术股份有限公司
Dongguan SESO Technology Co.,Ltd.

核准	审查	制作	日期
杨蒙	周志元	羊兴丹	2023/01/09

料号: PK-1278HI-2*XXX-LPGWXXBT				
名称: 1.27mm PITCH Double RowWTB Connector Packing				
单位	比例	页次	版本	编号
mm	1:7	1/1	A0	A-000

RoHS

本产品符合我司QA-3-04-005
环境管理物质标准规范

包装图

F

E

D

C

B

A

F

E

D

C

B

A

11200mm (Quantity包装数量:700PCS)

后空16穴

前空16穴

Axes

Reserved top tape 320mm
预留上带320mm

Total length of carrier tape载带总长度: 11712mm

Vacuum packing
真空包装
Drier
干燥剂放1包5g

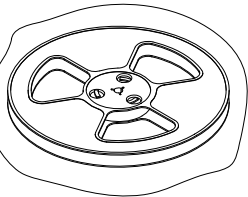

Corner Guard
护角板

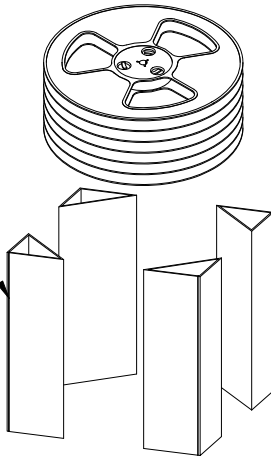

Outer Carton
外箱

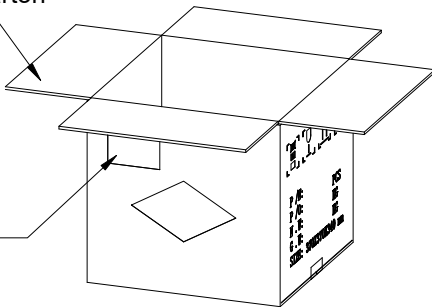

Label
标签

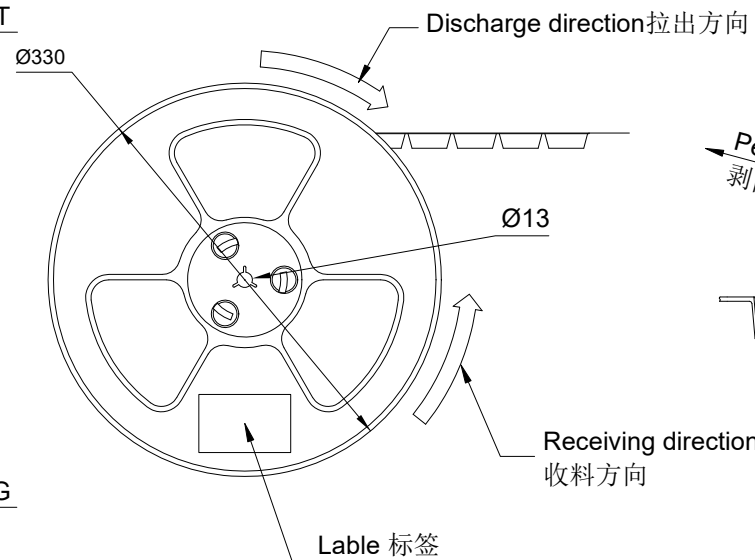

Lable 标签

Single hole: None hole side

单孔: 贴无链孔侧

Double hole: Elliptical hole side

双孔: 贴椭圆孔侧

Cover tape peel strength:20~120g
剥离力量:20~120g

Peel speed:300mm/minute
剥离速度:300mm/minute

Peeling direction
剥离方向

Cover tape
上带

Carrier tape
下带

Pull out direction
拉出方向

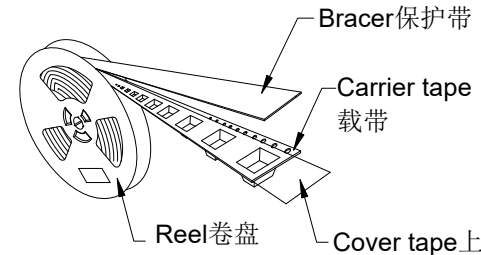

Material detail diagram
材料明细示意图

SMS 东莞市思索技术股份有限公司
Dongguan SESO Technology Co.,Ltd.

料号: PK-1278WRS-2*XXX-LPGWXXBRS

名称: 1.27mm PITCH Double
RowWTB Connector Packing

单位	比例	页次	版本	编号
mm	1:1	1/2	A1	A-000

20230818	A1	/	去掉 EPE珍珠棉, 修改部分文字描述。	林茂泽	张洪超
20230106	A0	/	新版发行	羊兴丹	杨蒙
日期	版次	变更编号	变更内容说明	变更人	核准

核准	审查	制作	日期
杨蒙	周志元	林茂泽	2023/01/06

一般公差	
.X	±0.35
.XX	±0.25
.XXX	±0.15
X* ±2°	
倒角	

RoHS

本产品符合我司QA-3-04-005
环境管理物质标准规范

包装图

Carrier Tape No. 载带料号	W	S	F	T	G	REEL 卷 /PCS	CARTON 箱 /R	CARTON 箱 /PCS
ZD1278WRS-2*06HF	24	/	11.5	28.50	24.50	700	12	8400
ZD1278WRS-2*08HF	32	28.4	14.2	36.50	32.50	700	9	6300
ZD1278WRS-2*10HF								
ZD1278WRS-2*13HF	44	40.4	20.2	48.50	44.50	700	7	4900
ZD1278WRS-2*16HF								
ZD1278WRS-2*20HF								
ZD1278WRS-2*25HF	56	52.4	26.2	60.50	56.50	700	5	3500
ZD1278WRS-2*34HF	72	68.4	34.2	76.50	72.50	700	4	2800
ZD1278WRS-2*40HF								

Applicable Product No. 适用产品料号	1278WRS-2*XXX-LPGWXXBRS
----------------------------------	-------------------------

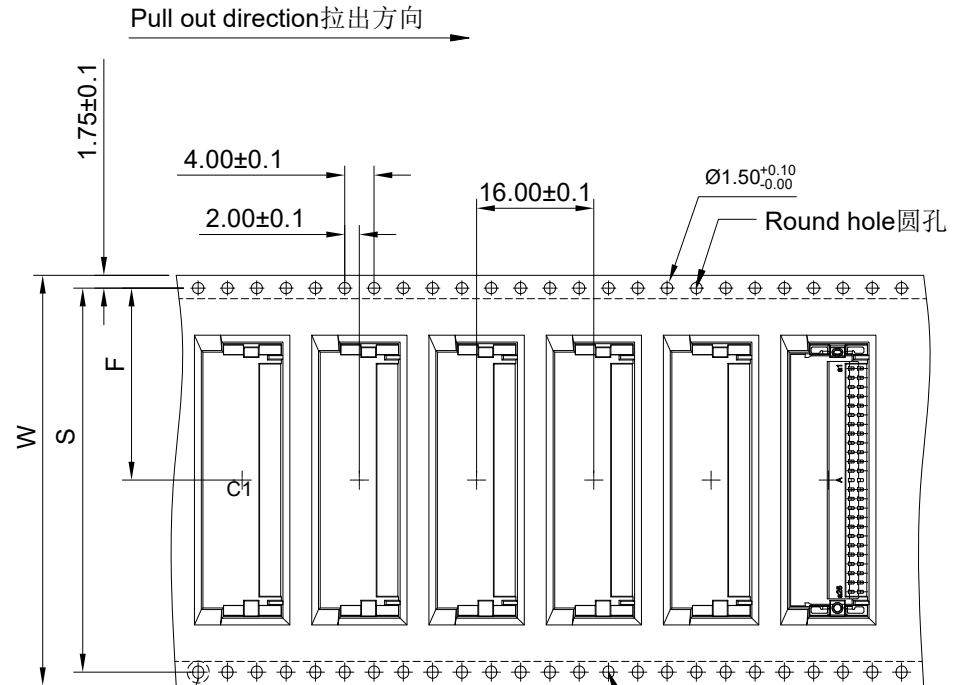

The largest deviation
最大偏离0.05

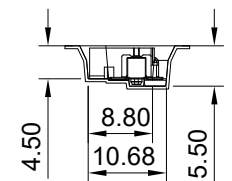
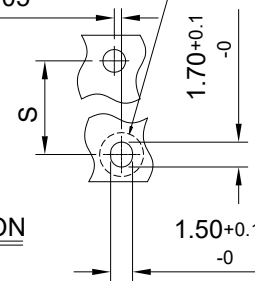

Width载带宽度W=24mm (A row of holes单链孔)

Width载带宽度W=32~72mm (Double row holes双链孔)

Notes:

- Carrier camber is within 1mm In 250mm 带长250mm内容许弯曲度1mm.
- 10 Sprocket hole pitch cumulative tolerance ±0.2mm 圆孔十个孔距离累计允许公差为±0.2mm
- Carrier tape materiaia: PS,thinkess=0.40±0.05mm,color:lucency
载带材质:PS, 厚度=0.40±0.05mm, 颜色:透明色
- Cover tape materiaial: PET,Cold sealing (lucency).
上带材质: PET, 冷封(透明色).
- Reel materiaial: PS, color:blue.卷盘材质:PS, 颜色:蓝色.
- Carton material:K=K, thickness:6~7mm.纸箱材质:K=K, 纸箱厚度:6~7mm
Carton size: 350mm*350mm*360mm.纸箱规格:350mm*350mm*360mm.

日期	版次	变更编号	变更内容说明	变更人	核准
20230818	A1	/	去掉 EPE珍珠棉, 修改部分文字描述.	林茂泽	张洪超
20230106	A0	/	新版发行	羊兴丹	杨蒙

一般公差	
.X	±0.35
.XX	±0.25
.XXX	±0.15
X ⁺	±2°

SMS 东莞市思索技术股份有限公司
Dongguan SESO Technology Co.,Ltd.

核准	审查	制作	日期
杨蒙	周志元	林茂泽	2023/01/06

料号:	PK-1278WRS-2*XXX-LPGWXXBRS			
名称:	1.27mm PITCH Double RowWTB Connector Packing			
单位	比例	页次	版本	编号
mm	1:1	2/2	A1	A-000

RoHS

本产品符合我司QA-3-04-005
环境管理物质标准规范

包装图

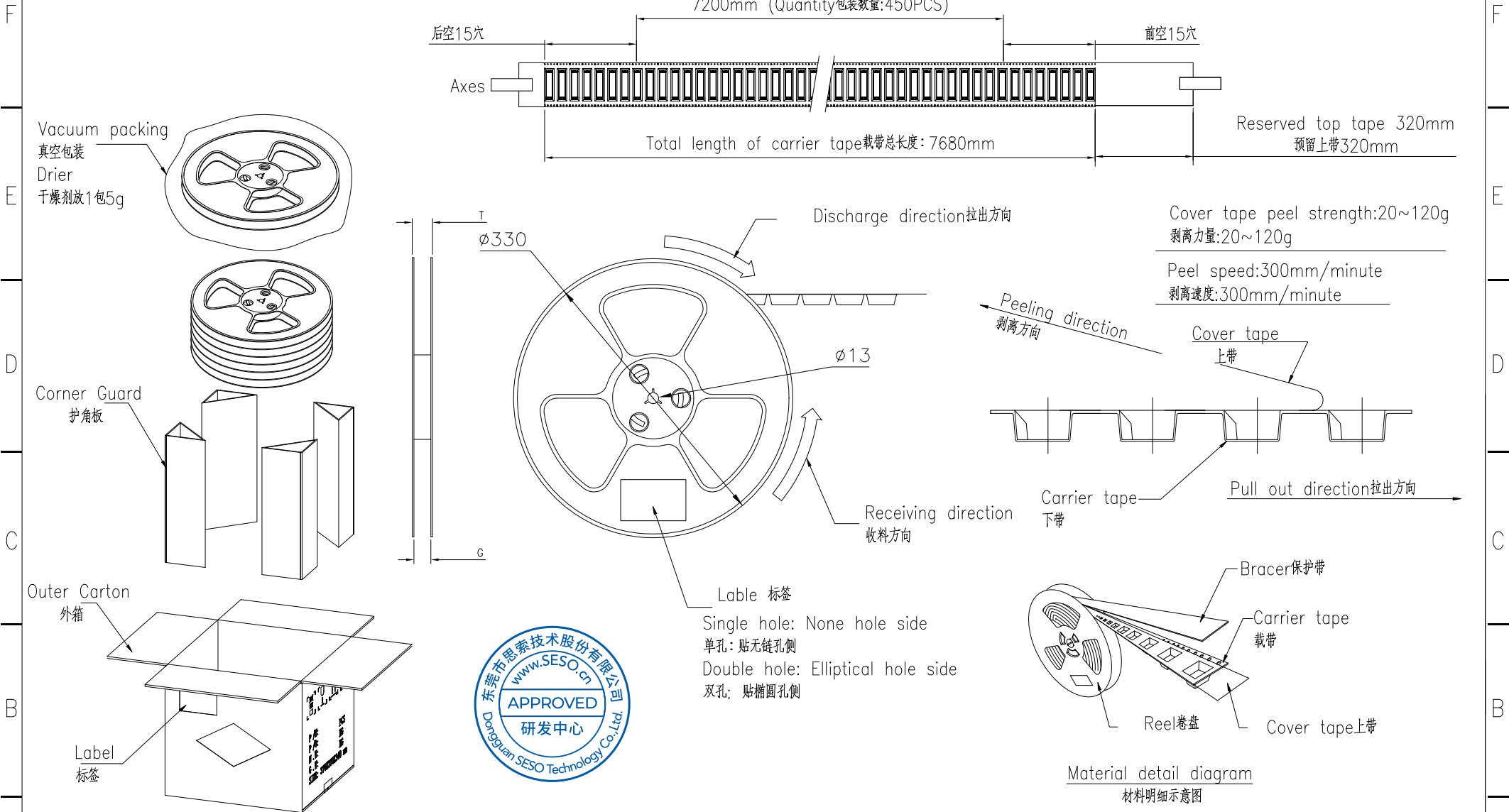

20230818	A0	/	去掉 EPE珍珠棉, 修改部分文字描述, 加产品放在载带里的侧视图	林茂泽	张洪超
日期	版次	变更编号	变更内容说明	变更人	核准

一般公差	
.X	±0.35
.XX	±0.25
.XXX	±0.15
X. ±2°	
倒角	

SMS 东莞市思索技术股份有限公司
Dongguan SESO Technology Co., Ltd.

核准 审查 制作 日期

杨蒙 周志元 林茂泽 2023/1/7

料号: PK-1278WVS-2*XX-LPGW01BCS				
名称: 1.27mm Connectors 180° Packing				
单位	比例	页次	版本	编号
mm	1:1	1/2	A0	A-000

RoHS

本产品符合我司QA-3-04-005
环境管理物质标准规范

包装图

Carrier Tape No. 载带料号	W	S	F	T	G	REEL卷 /PCS	CARTON 箱 /R	CARTON 箱 /PCS
ZD1278WVS-2*06HF	24	/	11.5	28.50	24.50	450	12	5400
ZD1278WVS-2*08HF	32	28.4	14.2	36.50	32.50	450	9	4050
ZD1278WVS-2*10HF								
ZD1278WVS-2*13HF	44	40.4	20.2	48.50	44.50	450	7	3150
ZD1278WVS-2*16HF								
ZD1278WVS-2*20HF								
ZD1278WVS-2*25HF	56	52.4	26.2	60.50	56.50	450	5	2250
ZD1278WVS-2*34HF	72	68.4	34.2	76.50	72.50	450	4	1800
ZD1278WVS-2*40HF								

Applicable Product No. 适用产品料号	1278WVS-2*XXX-LPGWXXBCS
----------------------------------	-------------------------

Notes:

- Carrier camber is within 1mm In 100mm 带长100mm内容许弯曲度1mm.
- 10 Sprocket hole pitch cumulative tolerance $\pm 0.2\text{mm}$ 圆孔十个孔距离累计允许公差为 $\pm 0.2\text{mm}$.
- Carrier tape material: PS,thickness= $0.50\pm 0.05\text{mm}$,color:lucency
载带材质:PS, 厚度= $0.50\pm 0.05\text{mm}$, 颜色:透明.
- Cover tape material: PET,Cold sealing (lucency).
上带材质: PET, 冷封(透明色).
- Reel material: PS, color:blue.卷盘材质:PS, 颜色:蓝色.
- Carton material:K=K, thickness:6~7mm.纸箱材质:K=K, 纸箱厚度:6~7mm
Carton size: 350mm*350mm*360mm.纸箱规格:350mm*350mm*360mm.

Pull out direction 拉出方向

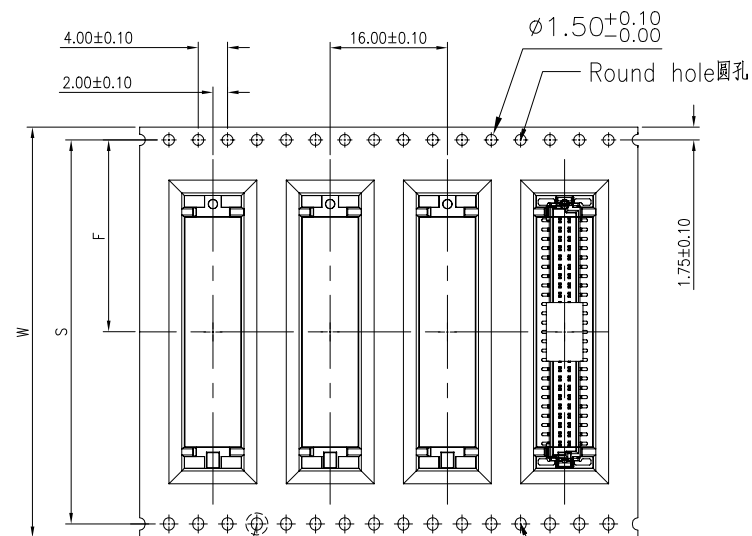

The largest deviation
最大偏离0.05

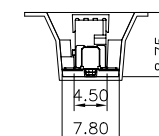
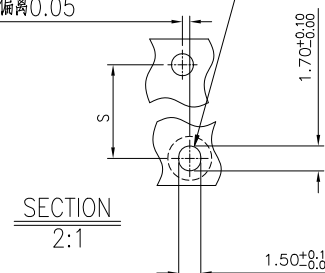

Width载带宽度W=24mm(A row of holes单链孔)
Width载带宽度W=32~72mm(Double row holes双链孔)



SMS 东莞市思索技术股份有限公司
Dongguan SESO Technology Co.,Ltd.

料号: PK-1278WVS-2*XX-LPGW01BCS

名称:
1.27mm Connectors 180° Packing

单位	比例	页次	版本	编号
mm	1:1	2/2	A0	A-000

日期	版次	变更编号	变更内容说明	变更人	核准	一般公差	
						.X	± 0.35
20230818	A0	/	去掉 EPE珍珠棉, 修改部分文字描述, 加产品放在载带里的侧视图	林茂泽	张洪超	.XX	± 0.25
						.XXX	± 0.15
						X'	$\pm 2'$
						挑角	

核准	审查	制作	日期
杨蒙	周志元	林茂泽	2023/1/7